

# climative

## Instrukcja Obsługi

# IRH-20 AURA

## Promiennik Podczerwieni

PL

GB

DE

CZ

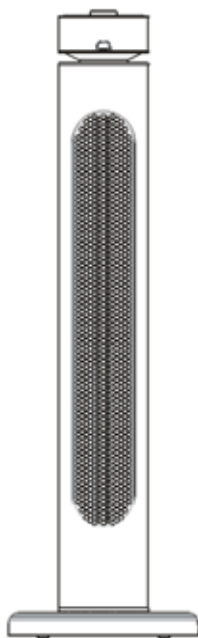

IRH-20XFBMC



Ogrzewanie



Wodoodporność



8 poziomów



Szanowny kliencie, dziękujemy za zakup naszego produktu!  
Prosimy, abyś przed przystąpieniem do jego użytkowania dokładnie przeczytał  
poniższą instrukcję i stosował się do jej zaleceń.

1. Zasady bezpieczeństwa ..... 3 - 4
2. Instalacja i obsługa urządzenia ..... 5 - 8
3. Konserwacja i czyszczenie ..... 9 - 10



Gwarancji



## Uwaga!

Proszę uważnie przeczytać niniejszą instrukcję przed użyciem i przechowywać w bezpiecznym miejscu do wykorzystania w przyszłości. Jeśli urządzenie zostanie przekazane innej osobie, należy dostarczyć jej niniejszą instrukcję obsługi.

## Ogólne zasady bezpieczeństwa

Proszę przeczytać wszystkie instrukcje przed użyciem tego urządzenia. Zachowaj instrukcje montażu na przyszłość. Przy długotrwałym nieużywaniu, proszę przechowywać grzejnik w oryginalnym opakowaniu.

- Przed użyciem urządzenia należy przeczytać wszystkie instrukcje.
- Nie pozostawiaj urządzenia bez nadzoru podczas jego używania.
- Grzejnik będzie gorący w trakcie użytkowania. Nie dotykaj gorących powierzchni.
- Uwaga: Niektóre części tego produktu mogą stać się bardzo gorące i powodować oparzenia. W obecności dzieci i osób wymagających szczególnej opieki należy zachować szczególną ostrożność.
- Nie przemieszczaj urządzenia podczas jego używania. Przed przemieszczeniem należy poczekać, aż grzejnik całkowicie ostygnie, i sprawdzić, czy został odłączony od zasilania.
- Umieść urządzenie co najmniej 1m od łatwopalnych materiałów takich jak meble, drzewa, liście, siano i krzewy.
- Grzejnik nie może być skierowany w stronę ściany lub zasłony. Element grzewczy musi być skierowany w stronę ogrzewanego obszaru.
- Ostrzeżenie: Aby uniknąć przegrzania, nie przykrywaj grzejnika. Nie jest to urządzenie do suszenia ubrań.
- Trzymaj dzieci i zwierzęta domowe z dala od urządzenia.
- Dzieci w wieku 8 lat i starsze, a także osoby z ograniczoną sprawnością fizyczną, sensoryczną lub umysłową lub brakiem doświadczenia i wiedzy, mogą używać tego urządzenia, pod warunkiem że otrzymały nadzór lub instruktaż dotyczący bezpiecznego użycia urządzenia i znają związane z tym zagrożenia.
- Dzieciom nie wolno bawić się urządzeniem. Bez nadzoru dzieci nie mogą przeprowadzać czyszczenia i konserwacji urządzenia.
- Jeśli wystąpią jakiegokolwiek oznaki uszkodzenia lub awarii, nie używaj grzejnika.
- Nie próbuj naprawiać ani regulować żadnych funkcji elektrycznych lub mechanicznych tego urządzenia. Urządzenie nie zawiera części, które użytkownik mógłby serwisować. Tylko wykwalifikowani elektrycy mogą przeprowadzać konserwację lub naprawę. Próba naprawy urządzenia samodzielnie unieważni gwarancję.
- Jeśli kabel zasilający jest uszkodzony, musi zostać wymieniony przez producenta, jego serwisanta lub podobnie wykwalifikowaną osobę, aby uniknąć niebezpieczeństwa.

- Nie obsługuj komponentów gołymi rękami. W przypadku przypadkowego dotknięcia użyj miękkiej szmatki i alkoholu metylowego lub alkoholu do usunięcia śladów palców, w przeciwnym razie te ślady wypalą się w komponentach, co skutkuje przedwczesną awarią grzejnika.
- Nie wymieniaj ani nie próbuj wymieniać komponentów w tym urządzeniu.
- Ten produkt nadaje się do użytku wewnątrz i na zewnątrz. Nie używaj tego grzejnika w pobliżu łazienki, prysznicza lub basenu.
- Produkt ten nie może być wystawiony na działanie warunków zewnętrznych przez długi czas.
- Nie dotykaj wtyczki mokrymi lub wilgotnymi rękami.
- Nie układaj przewodu zasilającego pod dywanem. Nie przykrywaj przewodu zasilającego dywanem lub podobnym przedmiotem. Umieść przewód zasilający z dala od miejsc, gdzie chodzą ludzie i gdzie można się potknąć.
- Nie owijaj przewodu zasilającego wokół urządzenia.
- Nie wkładaj ani nie pozwól na wkładanie obcych przedmiotów do żadnych otworów wentylacyjnych lub otworów w grzejniku, ponieważ może to spowodować porażenie prądem, pożar lub uszkodzenie grzejnika.
- Aby zapobiec możliwemu pożarowi, nie blokuj wentylacji.
- Wewnątrz grzejnika znajdują się elementy grzewcze. Nie używaj go w miejscach, gdzie używane lub przechowywane są benzyna, farby, materiały wybuchowe i/lub łatwopalne płyny. Trzymaj urządzenie z dala od nagranych powierzchni i otwartego ognia.
- Unikaj używania przedłużaczy w miarę możliwości, ponieważ mogą one przegrzewać się i powodować pożar. Jednak jeśli musisz użyć przedłużacza, upewnij się, że jest on odpowiedni do tego produktu, został przetestowany do użytku na zewnątrz i najlepiej zainstaluj lub podłącz urządzenie RCD.
- Zawsze upewnij się, że grzejnik jest podłączony do odpowiedniego gniazdka, które zostało przetestowane do użytku na zewnątrz.
- Aby odłączyć grzejnik, wyłącz go i wyjmij wtyczkę z gniazdka. Nie wyjmuj wtyczki, ciągnąc za przewód zasilający.
- Przed przemieszczeniem, czyszczeniem lub przechowywaniem zawsze odłącz urządzenie, aby upewnić się, że jest całkowicie ostudzone.
- Ten grzejnik jest przeznaczony wyłącznie do użytku domowego i nie powinien być używany do celów komercyjnych. Każde inne niż zalecane przez producenta użycie może spowodować pożar, porażenie prądem lub uraz osobisty.
- Nie zaleca się używania akcesoriów do grzejnika.
- Ostrzeżenie: Ten grzejnik nie jest wyposażony w urządzenie do kontrolowania temperatury pomieszczenia. Nie używaj tego grzejnika w małym pomieszczeniu zajmowanym przez osoby, które nie mogą opuścić pomieszczenia samodzielnie.
- Przed zainstalowaniem grzejnika sprawdź ścianę pod kątem uszkodzeń.
- Zawsze używaj na suchych, odpowiednio twardych, stabilnych, płaskich i poziomych powierzchniach.
- Przed instalacją grzejnika dokładnie sprawdź przestrzeń wokół miejsca montażu pod kątem kabli, rur i innych instalacji. Jeżeli w pobliżu znajdują się jakiegokolwiek linie serwisowe, wybierz inne miejsce na montaż urządzenia, aby uniknąć potencjalnych problemów.
- Nie umieszczaj go bezpośrednio nad lub pod gniazdkiem elektrycznym.
- Nie usuwaj żadnych etykiet ostrzegawczych lub znaków z produktu.

### Przegląd urządzenia

- ① Pokrętko przełącznika
- ② Uchwyt
- ③ Odbiornik zdalnego sterowania
- ④ Siatka ochronna
- ⑤ Przewód zasilający
- ⑥ Główny przełącznik
- ⑦ Stojan

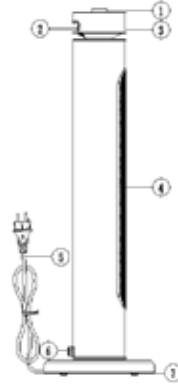

### Instalacja urządzenia

1. Najpierw przymocuj płytę montażową do obudowy.

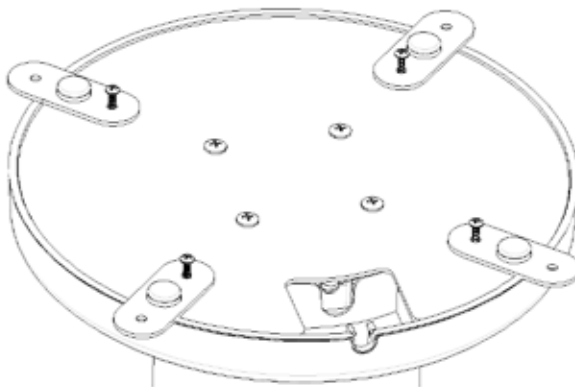

2. Po zaznaczeniu miejsca pod wiercenie, wywierć otwór i wstaw rurkę rozprężną.

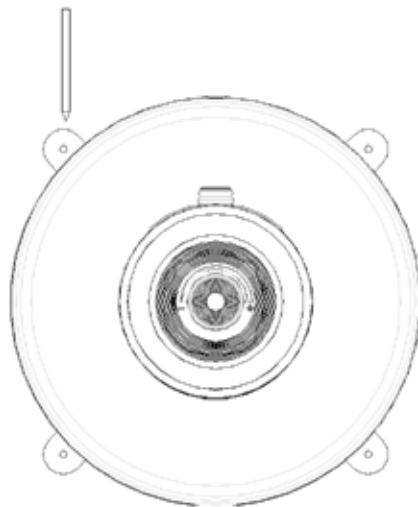

3. Wyrównaj urządzenie i zabezpiecz go długimi śrubami.

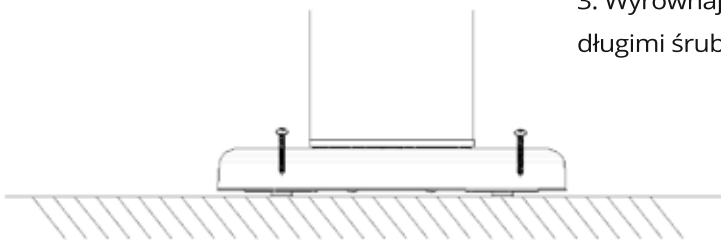

### Instrukcja użytkowania produktu

1. Podłącz przewód zasilający do gniazdka i włącz główny przełącznik.
2. Obróć pokrętkę przełącznika zgodnie z ruchem wskazówek zegara, aby wybrać wymaganą moc, która jest podzielona na 8 biegów, równomiernie rozdzielonych zgodnie z całkowitą mocą. Każda lampka reprezentuje jeden bieg. Obróć pokrętkę przełącznika przeciwnie do ruchu wskazówek zegara, aby zmniejszyć moc, aż wszystkie światła będą migać na czerwono, co oznacza, że produkt przeszedł w tryb gotowości.
3. Gdy maszyna jest w trybie grzania, długie naciśnięcie pokrętki przełącznika spowoduje usłyszenie dźwięku monitu, włączenie trybu obracającej się głowicy, a ponowne długie naciśnięcie wyłączy ten tryb.
4. Lekkie naciśnięcie pokrętki przełącznika w trybie grzania maszyny spowoduje, że wszystkie wskaźniki zmienią kolor na zielony i zaczną migać, co oznacza wejście w ustawienia trybu timera. Można go ustawić na maksymalnie 8 godzin, a każda lampka reprezentuje jedną godzinę. Po zatrzymaniu jakiegokolwiek operacji, urządzenie powróci do trybu mocy.
5. Powyższe polecenia mogą być również obsługiwane za pomocą pilota zdalnego sterowania.

### Pilot

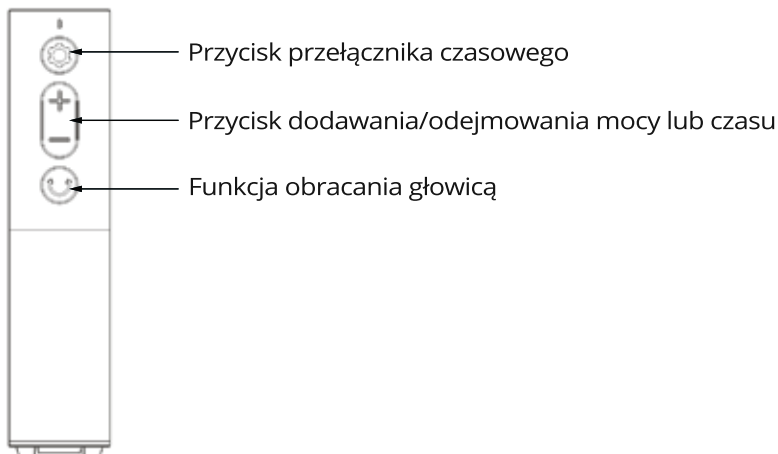

### Podział mocy grzejnika

P1(W)	1/8 całkowitej mocy
P2(W)	2/8 całkowitej mocy
P3(W)	3/8 całkowitej mocy
P4(W)	4/8 całkowitej mocy
P5(W)	5/8 całkowitej mocy
P6(W)	6/8 całkowitej mocy
P7(W)	7/8 całkowitej mocy
P8(W)	8/8 całkowitej mocy

#### Konserwacja

**Uwaga!** Konieczne jest regularne i staranne przeprowadzanie konserwacji promiennika podczerwieni, aby zapewnić długotrwałą i efektywną pracę urządzenia.

- Sprawdzaj czystość reflektora i włókna podczerwonego co najmniej raz w miesiącu. W razie potrzeby stosuj instrukcje czyszczenia i konserwacji.
- Biorąc pod uwagę ilość kurzu w środowisku, liczbę inspekcji można zwiększyć.
- Podczas czyszczenia urządzenia, przeprowadź wizualną inspekcję elementów urządzenia. W przypadku jakichkolwiek zastrzeżeń, proszę skonsultować się z wykwalifikowanym technikiem.
- Podczas czyszczenia urządzenia, sprawdź przewód zasilający i wtyczkę. W przypadku jakichkolwiek zastrzeżeń, proszę skonsultować się z wykwalifikowanym technikiem.
- Zaleca się wymianę reflektora co dwa lata, aby poprawić efektywność pracy.

#### Czyszczenie

**Uwaga!** Regularne czyszczenie pomoże Twojemu grzejnikowi pracować dłużej i bardziej efektywnie.

- Przed rozpoczęciem czyszczenia urządzenia, odłącz przewód zasilający, aby zapewnić bezpieczeństwo.
- Użyj płaskiego śrubokręta, aby wyjąć przednią kratkę.
- Dla Twojego bezpieczeństwa, upewnij się, że zasilanie jest wyłączone. Wtyczka zasilania musi być odłączona.

Elementy należy czyścić miękką szmatką, delikatną szczoteczką lub zimnym lub suchym powietrzem. Szmatka może być wilgotna, ale nie za mokra. Detergent nie powinien zawierać żadnych silnych chemikaliów.

#### Ochrona środowiska



Symbol ten na opakowaniu produktu wskazuje, że urządzenie elektryczne nie może być traktowane jako zwykłe odpady domowe, ale musi zostać przekazane do punktu zbierania, gdzie są recyklingowane urządzenia elektryczne i produkty elektroniczne.

Prawidłowe postępowanie z produktem przyczynia się do ochrony środowiska i zdrowia Twojej rodziny. Niewłaściwe pozbycie się odpadów zagraża zdrowiu i środowisku. Więcej informacji na temat recyklingu tego produktu można uzyskać w lokalnym urzędzie miasta, usłudze odbioru odpadów lub w sklepie, w którym zakupiono produkt.

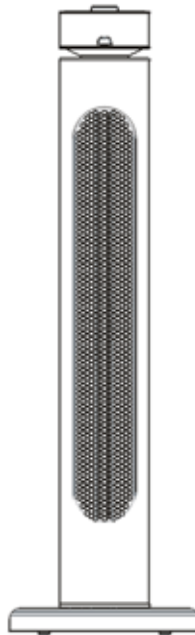

# climative

# climative

## User Manual

# IRH-20 AURA

## Infrared Heater

PL

GB

DE

CZ

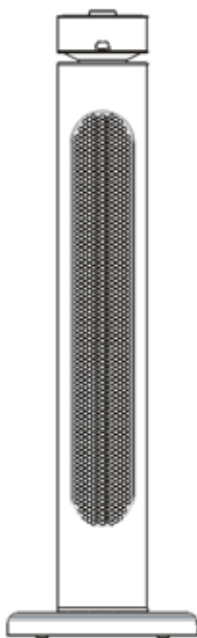

IRH-20XFBMC



Heating



Waterproofness



8 levels



**Dear Customer, thank you for purchasing our product!**  
**Please make sure to read the following instructions carefully**  
**before you start using it and follow the recommendations provided.**

- 1. Safety Guidelines ..... 13 - 14**
- 2. Installation and Operation of the Device ..... 15 - 18**
- 3. Maintenance and Cleaning ..... 19 - 20**





We recommend that you take some time to read this instruction manual so that you can fully understand all the operating functions it provides. Please read all safety instructions carefully before use, and keep this manual for future reference.

### Safety warning

Please read all instructions before trying to operate this device. Keep the assembly instructions for future reference. Keep the assembly instructions for future reference. When storing the heater during a long period of non-use, please keep the original packaging for use.

- Please read all instructions before using this device.
- Do not leave this device unattended when using it.
- This heater will get hot when in use. Do not touch hot surfaces.
- Note: Some parts of this product may become very hot and cause burns. When children and vulnerable groups are present, special attention must be paid.
- Do not move the device when using it. Before moving, please wait for the heater to cool completely, and check whether the heater has been unplugged from the power supply.
- Place the device at least 1m away from flammable materials such as furniture, trees, leaves, hay and bushes.
- The heater must not face the wall or curtain. The heater element must face the area to be heated.
- Warning: to avoid overheating, do not cover the heater. It is forbidden to dry clothes.
- Children aged 8 and above, as well as people with reduced physical, sensory or mental abilities or lack of experience and knowledge, can use this equipment, provided that they have received supervision or guidance on safe use of this equipment and know the dangers involved.
- Children are not allowed to use this equipment alone. Without supervision, children are not allowed to carry out cleaning and user maintenance.
- If there are any signs of damage or malfunction, do not operate the heater.
- Do not try to repair or adjust any electrical or mechanical functions on this device. The device does not contain any user-serviceable parts. Only qualified electricians can carry out maintenance or repair. Trying to repair the equipment yourself will void your warranty.
- If the power cable is damaged, it must be replaced by the manufacturer, agent or professional to avoid danger.
- Do not touch the heat or components with your bare hands. If you touch it unintentionally, use a soft cloth and alcohol to remove the finger marks, otherwise these marks will burn into the components, resulting in premature failure of the heater.
- Do not replace or attempt to replace the components in this product.
- This product is suitable for indoor and outdoor use. Do not use this heater near the bathroom, shower or swimming pool.

- This product must not be exposed outdoors for a long time.
- Do not touch the plug with wet hands.
- Do not run the power cord under the carpet. Do not cover the power cord with carpet, slide or similar covering. Place the power cord away from pedestrians and where you won't trip.
- Do not wrap the power cord around the equipment.
- Do not insert foreign objects into any ventilation or opening of the heater, as this may cause electric shock, fire or damage to the heater.
- To prevent possible fire, don't block the vent.
- There are heating and arc or spark parts inside the heater. Do not use it in areas where gasoline, paint, explosives and/or flammable liquids are used or stored. Keep the equipment away from heated surfaces and open flames.
- Avoid using extension cords as much as possible, as this may overheat and cause a fire. However, if you have to use the extension cable, please make sure that it is suitable for this product, or has been tested for outdoor use, and it is best to install or connect RCD equipment.
- Always ensure that the heater is plugged into a suitable socket, which needs to be tested for outdoor use.
- To disconnect the heater, turn off the main switch and then unplug the plug from the socket. Do not unplug the plug by pulling the power cord.
- Before moving, cleaning or storing, always unplug the equipment to ensure that it is completely cooled.
- This heater is for domestic use only and should not be used for business. Any alternative use not recommended by the manufacturer may cause fire, electric shock or personal injury.
- It is not recommended to use accessories on the heater.
- Warning: This heater is not equipped with a device to control the room temperature. Unless there is continuous supervision, don't use this heater in a small room where no one is there.
- Always use on dry, properly firm, stable, flat and horizontal surfaces.
- Check the communication, cable and pipeline of the external wall. If there is any service line nearby, please don't use the heater. You need to find another line to use this product.
- Do not put it directly above or below the power outlet.
- Do not remove any warning labels or signs from the product.

### Product overview

- ① Knob switch
- ② Handle
- ③ Remote control receiver
- ④ Protective net
- ⑤ Power cord
- ⑥ Master switch
- ⑦ Stator

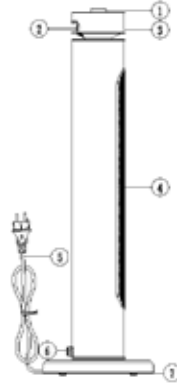

### Product installation method

1. Attach the fixed plate to the chassis first.

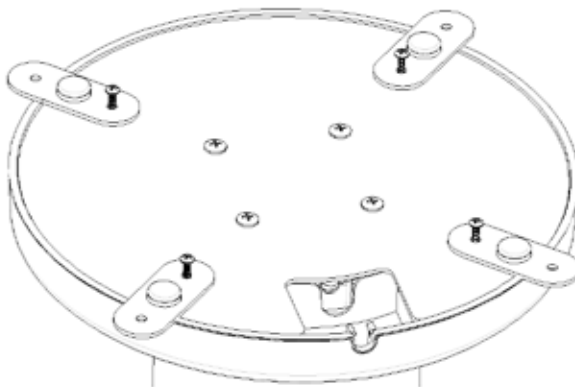

2. After drawing the position to drill, drill out the hole and plug into the expansion tube.

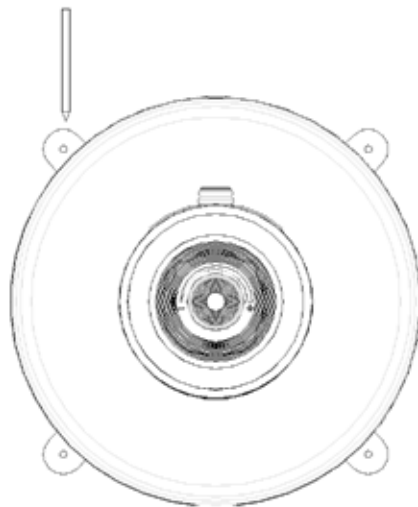

3. Align the product and secure the product with long screws.

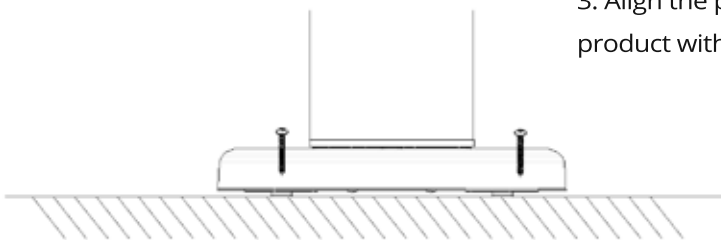

### Product operating instructions

1. Plug the power cord into the socket and turn on the main switch.
2. Turn the knob switch clockwise to select the required power, which is divided into 8 gears in total, and divided equally according to the total power. Each block lamp represents one gear. Turn the knob switch counterclockwise to reduce the power until all lights flash red, indicating that the product has entered standby.
3. When the machine is in heating mode, press and hold the knob switch for a long time, you can hear the prompt sound, turn on the shaking head mode, and press and hold again to turn off.
4. Press the knob switch lightly in the heating mode of the machine, and all the indicators will turn green and flash, indicating that the timer mode setting is entered. It can be set for 8 hours in total, and each block lamp represents one hour. After stopping any operation, it will jump back to the power mode.
5. The above commands can also be operated by using the remote controller.

### Pilot

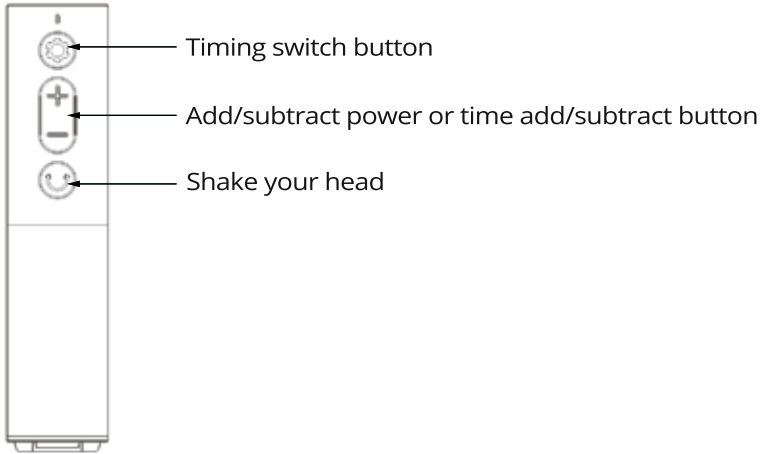

### Heater power division

P1(W)	1/8 total power
P2(W)	2/8 total power
P3(W)	3/8 total power
P4(W)	4/8 total power
P5(W)	5/8 total power
P6(W)	6/8 total power
P7(W)	7/8 total power
P8(W)	8/8 total power

#### Maintain

##### **Attention!**

It is necessary to regularly and carefully maintain the infrared heater to realize the long-term and efficient operation of the equipment.

- Check the cleanliness of reflector and infrared filament at least once a month. If necessary, apply cleaning and maintenance instructions.
- Considering the amount of dust in the environment, the number of inspections can be increased.
- When cleaning the equipment, visually inspect the deformation of mirrors, wires and frames. If there is any deformation, please consult a qualified technician.
- When cleaning the equipment, visually check the power cord and plug. If there is any deformation, please consult a qualified technician.
- It is recommended to replace the reflector every two years to improve the working efficiency.

#### Clean

**Attention!** Regular cleaning will help your heater work longer and more efficiently.

- Before starting to clean the device, disconnect the power cord to ensure safety.
- Use a flat screwdriver to remove the front grille.
- For your safety, make sure that the power is turned off. The power plug must be disconnected.

Components should be cleaned with a soft cloth, gentle brush, or cold or dry air. The cloth may be damp, but not too wet. The detergent should not contain any strong chemicals.

#### Environmental protection



Or this symbol on the packaging of the product indicates that the electrical appliance cannot be regarded as ordinary household garbage, but must be handed in at the collection point where electrical appliances and electronic products are recycled.

Your correct handling of products contributes to protecting the environment and the health of your family. Improper disposal endangers health and the environment. More information about recycling this product can be obtained from your local town hall, your garbage collection service, or the store where you bought this product.

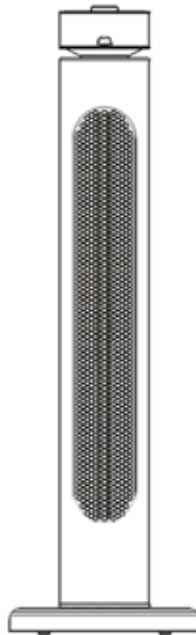

# climative

# climative

## Bedienungsanleitung

# IRH-20 AURA

## Infrarotstrahler

PL

GB

DE

CZ

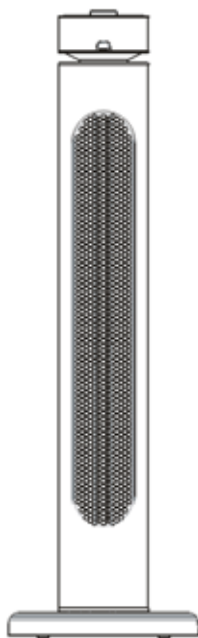

IRH-20XFBMC



Heizung



Wasserdichtigkeit



8 Stufen



**Sehr geehrter Kunde, wir danken Ihnen für den Kauf unseres Produktes!  
Bitte lesen Sie die folgende Anleitung vor der Inbetriebnahme sorgfältig durch  
und halten Sie sich an die darin enthaltenen Empfehlungen.**

<b>1. Sicherheitsvorschriften .....</b>	<b>23 - 24</b>
<b>2. Installation und Bedienung des Geräts .....</b>	<b>25 - 28</b>
<b>3. Wartung und Reinigung .....</b>	<b>29 - 30</b>





## **Achtung!**

Bitte lesen Sie diese Anleitung sorgfältig durch, bevor Sie das Gerät verwenden, und bewahren Sie sie an einem sicheren Ort auf, um sie in Zukunft zu nutzen. Wenn das Gerät an eine andere Person weitergegeben wird, stellen Sie sicher, dass diese Person ebenfalls diese Bedienungsanleitung erhält.

## Allgemeine Sicherheitsvorschriften

Bitte lesen Sie alle Anweisungen vor der Benutzung dieses Gerätes. Bewahren Sie die Montageanleitungen für die Zukunft auf. Bei längerem Nichtgebrauch bewahren Sie bitte den Heizkörper in der Originalverpackung auf.

- Vor der Benutzung des Gerätes müssen alle Anweisungen gelesen werden.
- Lassen Sie das Gerät während des Betriebs nicht unbeaufsichtigt.
- Der Heizkörper wird während des Gebrauchs heiß. Berühren Sie keine heißen Oberflächen.
- Achtung: Einige Teile dieses Produkts können sehr heiß werden und Verbrennungen verursachen. In Anwesenheit von Kindern und Personen, die besondere Aufmerksamkeit benötigen, ist besondere Vorsicht geboten.
- Bewegen Sie das Gerät nicht während des Betriebs. Warten Sie, bis der Heizkörper vollständig abgekühlt ist, und überprüfen Sie, ob er vom Stromnetz getrennt wurde, bevor Sie ihn bewegen.
- Platzieren Sie das Gerät mindestens 1 Meter entfernt von leicht entflammaren Materialien wie Möbeln, Bäumen, Blättern, Heu und Büschen.
- Der Heizkörper darf nicht in Richtung einer Wand oder eines Vorhangs gerichtet sein. Das Heizelement muss in Richtung des zu beheizenden Bereichs zeigen.
- Warnung: Um Überhitzung zu vermeiden, darf der Heizkörper nicht abgedeckt werden. Dies ist kein Gerät zum Trocknen von Kleidung.
- Halten Sie Kinder und Haustiere fern vom Gerät.
- Kinder ab 8 Jahren sowie Personen mit eingeschränkter körperlicher, sensorischer oder geistiger Fähigkeit oder ohne Erfahrung und Wissen dürfen dieses Gerät benutzen, sofern sie beaufsichtigt oder hinsichtlich der sicheren Verwendung des Geräts unterwiesen wurden und die damit verbundenen Gefahren kennen.
- Kinder dürfen nicht mit dem Gerät spielen. Ohne Aufsicht dürfen Kinder keine Reinigungs- und Wartungsarbeiten am Gerät durchführen.
- Bei Anzeichen von Schäden oder Fehlfunktionen darf der Heizkörper nicht verwendet werden.
- Versuchen Sie nicht, elektrische oder mechanische Funktionen des Geräts zu reparieren oder anzupassen. Das Gerät enthält keine vom Benutzer wartbaren Teile. Nur qualifizierte Elektriker dürfen Wartungs- oder Reparaturarbeiten durchführen. Ein Versuch, das Gerät selbst zu reparieren, führt zum Erlöschen der Garantie.
- Wenn das Stromkabel beschädigt ist, muss es durch den Hersteller, seinen Kundendienst oder eine ähnlich qualifizierte Person ersetzt werden, um Gefahren zu vermeiden.

- Bedienen Sie keine Komponenten mit bloßen Händen. Im Falle einer zufälligen Berührung verwenden Sie ein weiches Tuch und Methylalkohol oder Isopropanol, um Fingerabdrücke zu entfernen, da diese sonst in die Komponenten einbrennen und zu einem vorzeitigen Ausfall des Heizgeräts führen können.
- Ersetzen Sie keine Komponenten in diesem Gerät oder versuchen Sie nicht, Komponenten zu ersetzen.
- Dieses Produkt ist für den Innen- und Außenbereich geeignet. Verwenden Sie diesen Heizer nicht in der Nähe eines Badezimmers, einer Dusche oder eines Pools.
- Dieses Produkt darf nicht längere Zeit den Witterungsbedingungen ausgesetzt werden.
- Berühren Sie den Stecker nicht mit nassen oder feuchten Händen.
- Legen Sie das Stromkabel nicht unter einen Teppich. Decken Sie das Stromkabel nicht mit einem Teppich oder ähnlichem ab. Platzieren Sie das Stromkabel fern von Bereichen, in denen Menschen gehen und stolpern könnten.
- Wickeln Sie das Stromkabel nicht um das Gerät.
- Stecken Sie keine Fremdkörper in die Lüftungsöffnungen oder Öffnungen des Heizgeräts, da dies zu einem elektrischen Schlag, Feuer oder Beschädigung des Heizgeräts führen kann.
- Um ein mögliches Feuer zu verhindern, blockieren Sie nicht die Belüftung.
- Im Inneren des Heizgeräts befinden sich Heizelemente. Verwenden Sie es nicht an Orten, an denen Benzin, Farben, explosive Materialien und/oder entflammbare Flüssigkeiten verwendet oder gelagert werden. Halten Sie das Gerät fern von erhitzten Oberflächen und offenem Feuer.
- Vermeiden Sie die Verwendung von Verlängerungskabeln, wenn möglich, da diese überhitzen und ein Feuer verursachen können. Wenn Sie jedoch ein Verlängerungskabel verwenden müssen, stellen Sie sicher, dass es für dieses Produkt geeignet ist, für den Außeneinsatz getestet wurde und installieren oder verbinden Sie das Gerät vorzugsweise mit einem FI-Schutzschalter (RCD).
- Stellen Sie immer sicher, dass der Heizer an eine geeignete Steckdose angeschlossen ist, die für den Außeneinsatz getestet wurde.
- Um den Heizer zu trennen, schalten Sie ihn aus und ziehen Sie den Stecker aus der Steckdose. Ziehen Sie nicht am Stromkabel, um den Stecker zu entfernen.
- Trennen Sie das Gerät immer vor dem Bewegen, Reinigen oder Lagern, um sicherzustellen, dass es vollständig abgekühlt ist.
- Dieser Heizer ist ausschließlich für den Hausgebrauch bestimmt und sollte nicht für kommerzielle Zwecke verwendet werden. Jede andere als die vom Hersteller empfohlene Verwendung kann zu
- Feuer, elektrischem Schlag oder persönlicher Verletzung führen.
- Die Verwendung von Zubehör für den Heizer wird nicht empfohlen.
- Warnung: Dieser Heizer ist nicht mit einem Gerät zur Kontrolle der Raumtemperatur ausgestattet. Verwenden Sie diesen Heizer nicht in einem kleinen Raum, der von Personen besetzt ist, die den Raum nicht selbstständig verlassen können.
- Überprüfen Sie die Wand auf Schäden, bevor Sie den Heizer installieren.
- Verwenden Sie immer auf trockenen, angemessen harten, stabilen, flachen und waagerechten Oberflächen.
- Überprüfen Sie vor der Installation des Heizers den Bereich um den Installationsort auf Kabel, Rohre und andere Einrichtungen. Wenn sich in der Nähe Serviceleitungen befinden, wählen Sie einen anderen Installationsort, um potenzielle Probleme zu vermeiden.
- Platzieren Sie es nicht direkt über oder unter einer Steckdose.
- Entfernen Sie keine Warnetiketten oder Zeichen vom Produkt.

### Überblick über das Gerät

- ① Drehknopf des Schalters
- ② Griff
- ③ Fernbedienungsempfänger
- ④ Schutzgitter
- ⑤ Stromkabel
- ⑥ Hauptschalter
- ⑦ Standfuß

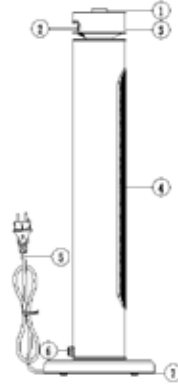

### Installation des Geräts

1. Befestigen Sie zuerst die Montageplatte am Gehäuse.

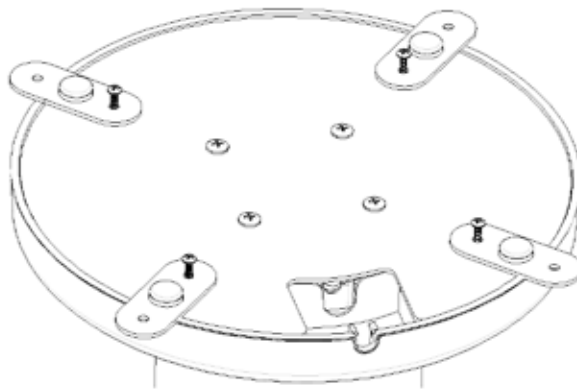

2. Nachdem Sie die Bohrstelle markiert haben, bohren Sie ein Loch und setzen Sie eine Dübel ein.

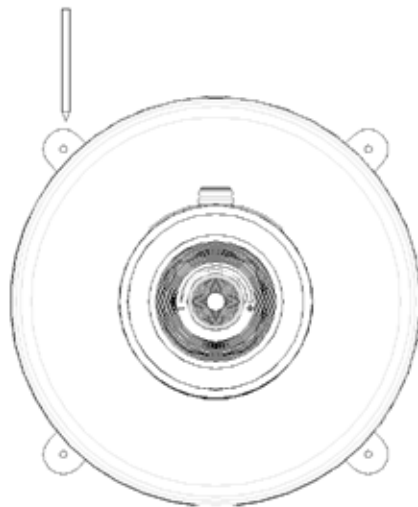

3. Richten Sie das Gerät aus und sichern Sie es mit langen Schrauben.

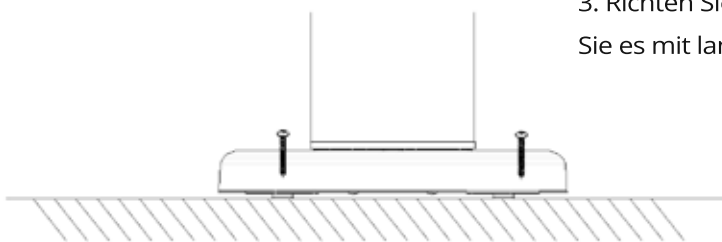

### Gebrauchsanweisung des Produkts

1. Schließen Sie das Stromkabel an eine Steckdose an und schalten Sie den Hauptschalter ein.
2. Drehen Sie den Drehknopf des Schalters im Uhrzeigersinn, um die gewünschte Leistung zu wählen, die in 8 Gänge unterteilt ist, gleichmäßig verteilt entsprechend der Gesamtleistung. Jede Lampe repräsentiert einen Gang. Drehen Sie den Drehknopf des Schalters gegen den Uhrzeigersinn, um die Leistung zu verringern, bis alle Lichter rot blinken, was bedeutet, dass das Produkt in den Standby-Modus gewechselt hat.
3. Wenn die Maschine im Heizmodus ist, wird durch langes Drücken des Drehknopfes ein Signalton zu hören sein, der rotierende Kopfmodus wird aktiviert, und ein weiteres langes Drücken wird diesen Modus deaktivieren.
4. Ein kurzes Drücken des Drehknopfes im Heizmodus der Maschine bewirkt, dass alle Anzeigen grün werden und zu blinken beginnen, was den Eintritt in die Timer-Einstellungen signalisiert. Es kann auf maximal 8 Stunden eingestellt werden, wobei jede Lampe eine Stunde repräsentiert. Nach dem Anhalten jeglicher Operation kehrt das Gerät in den Leistungsmodus zurück.
5. Die oben genannten Befehle können auch mit der Fernbedienung bedient werden.

### Fernbedienung

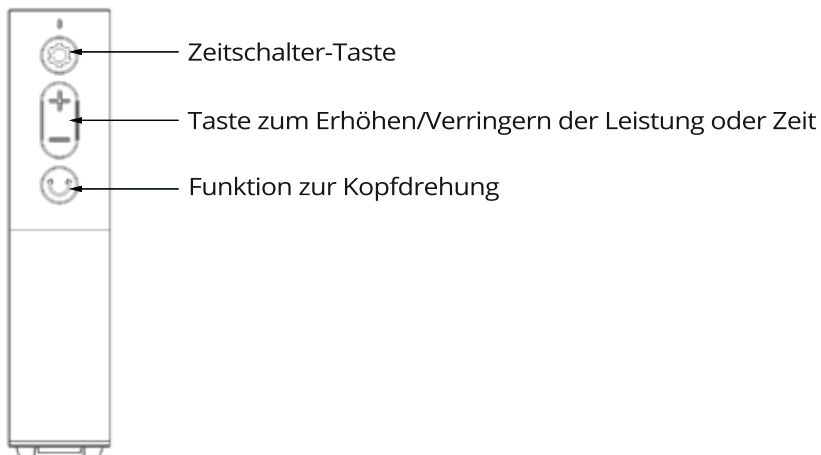

### Leistungsstufen des Heizgeräts

P1(W)	1/8 der Gesamtleistung
P2(W)	2/8 der Gesamtleistung
P3(W)	3/8 der Gesamtleistung
P4(W)	4/8 der Gesamtleistung
P5(W)	5/8 der Gesamtleistung
P6(W)	6/8 der Gesamtleistung
P7(W)	7/8 der Gesamtleistung
P8(W)	8/8 der Gesamtleistung

### Wartung

#### **Achtung!**

Es ist notwendig, regelmäßige und sorgfältige Wartungsarbeiten am Infrarotstrahler durchzuführen, um eine langfristige und effiziente Funktion des Geräts zu gewährleisten.

- Überprüfen Sie die Sauberkeit des Reflektors und der Infrarotfaser mindestens einmal im Monat. Bei Bedarf befolgen Sie die Reinigungs- und Wartungsanweisungen.
- Angesichts der Staubmenge in der Umgebung kann die Anzahl der Inspektionen erhöht werden.
- Führen Sie bei der Reinigung des Geräts eine visuelle Inspektion der Gerätekomponenten durch. Bei Bedenken wenden Sie sich bitte an einen qualifizierten Techniker.
- Überprüfen Sie beim Reinigen des Geräts das Stromkabel und den Stecker. Bei Bedenken wenden Sie sich bitte an einen qualifizierten Techniker.
- Es wird empfohlen, den Reflektor alle zwei Jahre zu ersetzen, um die Arbeitseffizienz zu verbessern.

### Reinigung

#### **Achtung!**

Regelmäßige Reinigung hilft Ihrem Heizgerät, länger und effizienter zu arbeiten.

- Bevor Sie mit der Reinigung des Geräts beginnen, trennen Sie das Stromkabel, um Sicherheit zu gewährleisten.
- Verwenden Sie einen flachen Schraubendreher, um das vordere Gitter zu entfernen.
- Zu Ihrer Sicherheit stellen Sie sicher, dass die Stromversorgung ausgeschaltet ist. Der Netzstecker muss getrennt sein.

Die Teile sollten mit einem weichen Tuch, einer sanften Bürste oder mit kalter oder trockener Luft gereinigt werden. Das Tuch kann feucht sein, aber nicht zu nass. Das Reinigungsmittel sollte keine starken Chemikalien enthalten.

#### Umweltschutz



Dieses Symbol auf der Verpackung des Produkts zeigt an, dass dieses elektrische Gerät nicht als normaler Haushaltsabfall behandelt werden darf, sondern an einer Sammelstelle für das Recycling von elektrischen und elektronischen Geräten abgegeben werden muss.

Die korrekte Entsorgung des Produkts trägt zum Schutz der Umwelt und der Gesundheit Ihrer Familie bei. Eine unsachgemäße Entsorgung von Abfällen stellt eine Bedrohung für die Gesundheit und die Umwelt dar. Weitere Informationen über das Recycling dieses Produkts erhalten Sie bei Ihrer Stadtverwaltung, Ihrem Abfallentsorgungsdienst oder im Geschäft, in dem Sie das Produkt gekauft haben.

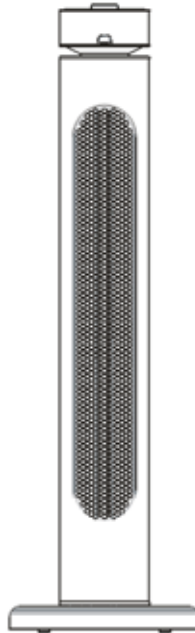

# climative

# climative

## Návod k obsluze

# IRH-20 AURA

## Infračervený vyzařovač

PL

GB

DE

CZ

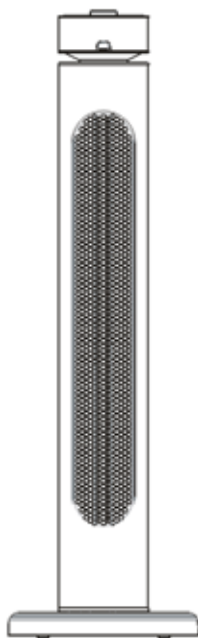

IRH-20XFBMC



Vytápění



Vodotěsnost



8 úrovní



Vážený zákazníku, děkujeme za nákup našeho produktu!  
Před započetím jeho používání si prosím pečlivě přečtěte následující instrukce a řiďte se jejími pokyny.

- 1. Zasady bezpečnosti ..... 33 - 34
- 2. Instalace a obsluha zařízení ..... 35 - 38
- 3. Údržba a čištění ..... 39 - 40





### Pozor!

Přečtěte si prosím pozorně tento návod k obsluze před použitím a uschovejte ho na bezpečném místě pro budoucí použití. Pokud bude zařízení předáno jiné osobě, je nutné jí poskytnout tento návod k obsluze.

## Obecné bezpečnostní zásady

Přečtěte si prosím všechny pokyny před použitím tohoto zařízení. Uchovávejte montážní instrukce pro budoucí použití. Při dlouhodobém nevyužívání prosím uchovávejte ohřívač v původním obalu.

- Před použitím zařízení si přečtěte všechny pokyny.
- Během používání zařízení ho nenechávejte bez dozoru.
- Ohřívač bude během používání horký. Nedotýkejte se horkých povrchů.
- Upozornění: Některé části tohoto produktu se mohou stát velmi horkými a způsobit popáleniny. V přítomnosti dětí a osob vyžadujících zvláštní péči je třeba zachovat zvýšenou opatrnost.
- Zařízení během jeho používání nepřemísťujte. Před přemístěním počkejte, až ohřívač zcela vychladne, a zkontrolujte, zda je odpojen od napájení.
- Umístěte zařízení alespoň 1 m od hořlavých materiálů, jako jsou nábytek, stromy, listí, seno a keře.
- Ohřívač nesmí být směřován k stěně nebo závěsu. Tepelný prvek musí být směřován do vytápěné oblasti.
- Varování: Aby se předešlo přehřátí, nekryjte ohřívač. Není to zařízení určené k sušení oblečení.
- Držte děti a domácí zvířata daleko od zařízení.
- Děti ve věku 8 let a starší, stejně jako osoby s omezenou fyzickou, sensorickou nebo mentální schopností nebo s nedostatkem zkušeností a znalostí, mohou toto zařízení používat, za předpokladu, že obdržely dohled nebo instruktáž týkající se bezpečného použití zařízení a jsou seznámeny s příslušnými riziky.
- Děti si nesmí s zařízením hrát. Bez dozoru nesmějí provádět čištění a údržbu zařízení.
- Pokud se objeví jakékoli známky poškození nebo poruchy, nepoužívejte ohřívač.
- Nepokoušejte se opravit ani upravovat žádné elektrické nebo mechanické funkce tohoto zařízení. Zařízení neobsahuje žádné části, které by uživatel mohl servisovat. Údržbu nebo opravy mohou provádět pouze kvalifikovaní elektrikáři. Pokus o samostatnou opravu zařízení zruší záruku.
- Pokud je napájecí kabel poškozený, musí být vyměněn výrobcem, jeho servisním technikem nebo podobně kvalifikovanou osobou, aby se předešlo nebezpečí.

- Neobsluhujte komponenty holýma rukama. V případě náhodného dotyku použijte měkký hadřík a metylalkohol nebo isopropylalkohol k odstranění otisků prstů, jinak se tyto stopy vypálí do komponentů, což vede k předčasnému selhání ohřívače.
- Nenahrazujte ani se nepokoušejte nahradit komponenty v tomto zařízení.
- Tento produkt je vhodný pro použití uvnitř i venku. Nepoužívejte tento ohřívač v blízkosti koupelny, sprchy nebo bazénu.
- Tento produkt nesmí být dlouhodobě vystaven vnějším podmínkám.
- Nedotýkejte se zástrčky mokřýma nebo vlhkýma rukama.
- Neukládejte napájecí kabel pod koberec. Nepřikrývejte napájecí kabel kobercem nebo podobným předmětem. Umístěte napájecí kabel mimo místa, kde lidé chodí a kde by se mohli zakopnout.
- Neovíjete napájecí kabel kolem zařízení.
- Nevkládejte ani nedovolte vkládání cizích předmětů do žádných ventilačních otvorů nebo otvorů v ohřívači, protože to může způsobit elektrický šok, požár nebo poškození ohřívače.
- Aby se předešlo možnému požáru, neblokujte ventilaci.
- Uvnitř ohřívače se nacházejí topné prvky. Nepoužívejte jej na místech, kde se používají nebo skladují benzín, barvy, výbuštiny a/nebo hořlavé kapaliny. Držte zařízení daleko od zahřátých povrchů a otevřeného ohně.
- Pokud je to možné, vyhněte se používání prodlužovacích kabelů, protože se mohou přehřívat a způsobit požár. Pokud však musíte použít prodlužovací kabel, ujistěte se, že je vhodný pro tento produkt, byl testován pro venkovní použití a nejlépe nainstalujte nebo připojte zařízení s proudovým chráničem (RCD).
- Vždy se ujistěte, že ohřívač je připojen k vhodné zásuvce, která byla testována pro venkovní použití.
- Aby bylo možné ohřívač odpojit, vypněte ho a vyjměte zástrčku ze zásuvky. Nevytahujte zástrčku tahem za napájecí kabel.
- Před přesunutím, čištěním nebo skladováním vždy odpojte zařízení, abyste se ujistili, že je zcela vychladlé.
- Tento ohřívač je určen výhradně pro domácí použití a neměl by být používán pro komerční účely. Jakékoli jiné než doporučené použití výrobcem může způsobit požár, elektrický šok nebo osobní zranění.
- Použití příslušenství k ohřívači se nedoporučuje.
- Varování: Tento ohřívač není vybaven zařízením pro kontrolu teploty místnosti. Nepoužívejte tento ohřívač v malé místnosti obsazené osobami, které nemohou místnost opustit samy.
- Před instalací ohřívače zkontrolujte stěnu na poškození.
- Vždy používejte na suchých, dostatečně tvrdých, stabilních, rovných a vodorovných površích.
- Před instalací ohřívače pečlivě zkontrolujte prostor kolem místa instalace na kabely, potrubí a další instalace. Pokud se v blízkosti nacházejí jakékoli servisní linky, vyberte jiné místo pro instalaci zařízení, abyste se vyhnuli potenciálním problémům.
- Neumísťujte jej přímo nad nebo pod elektrickou zásuvku.
- Neodstraňujte žádné varovné štítky nebo značky z produktu.

### Přehled zařízení

- ① Otočný přepínač
- ② Rukojeť
- ③ Příjímač dálkového ovládání
- ④ Ochranná mřížka
- ⑤ Napájecí kabel
- ⑥ Hlavní vypínač
- ⑦ Stojan

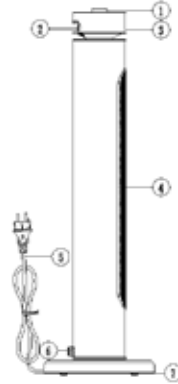

### Instalace zařízení

1. Nejprve připevněte montážní desku k pouzdro.

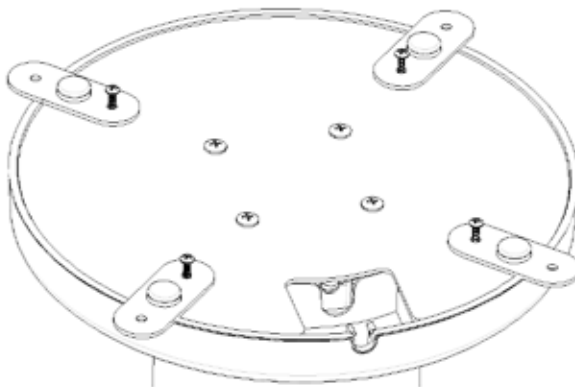

2. Po označení místa pro vrtání vyvrtejte otvor a vložte expanderní trubičku.

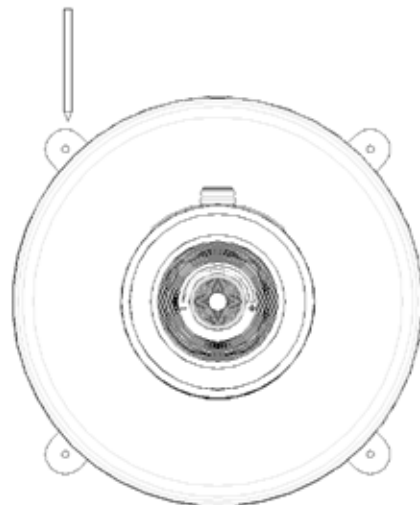

3. Zarovnejte zařízení a zajistěte ho dlouhými šrouby.

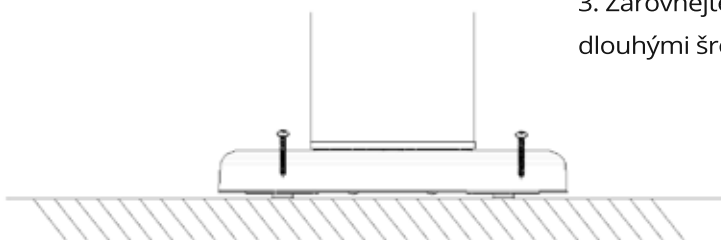

### Návod k použití produktu

1. Připojte napájecí kabel do zásuvky a zapněte hlavní vypínač.
2. Otočte ovládací knoflík ve směru hodinových ručiček, abyste vybrali požadovaný výkon, který je rozdělen do 8 stupňů, rovnoměrně rozdělených podle celkového výkonu. Každá kontrolka reprezentuje jeden stupeň. Otočte ovládací knoflík proti směru hodinových ručiček, abyste snížili výkon, dokud nebudou všechna světla blikat červeně, což znamená, že produkt je v pohotovostním režimu.
3. Když je stroj v režimu vytápění, dlouhé stisknutí ovládacího knoflíku způsobí zvukový signál, aktivaci režimu otáčející se hlavice a další dlouhé stisknutí tento režim vypne.
4. Lehké stisknutí ovládacího knoflíku v režimu vytápění stroje způsobí, že všechny indikátory změni barvu na zelenou a začnou blikat, což signalizuje vstup do nastavení časovače. Lze jej nastavit na maximálně 8 hodin, přičemž každá kontrolka reprezentuje jednu hodinu. Po zastavení jakékoli operace se zařízení vrátí do režimu výkonu.
5. Výše uvedené příkazy lze také ovládat pomocí dálkového ovladače.

### Pilot

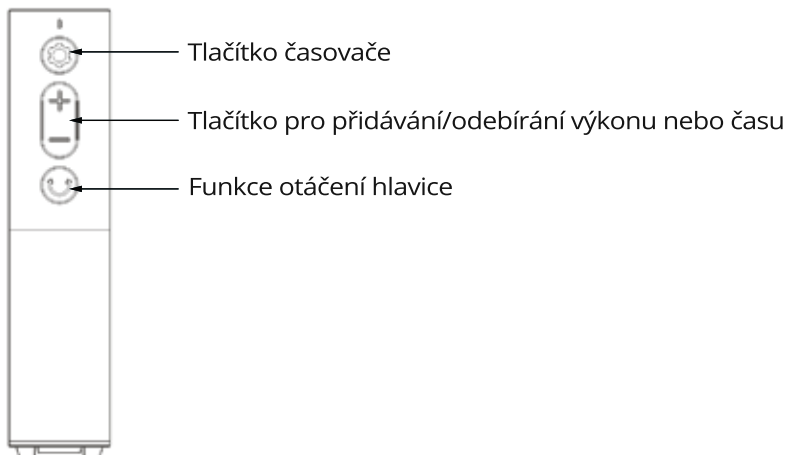

### Rozdělení výkonu ohřívače

P1(W)	1/8 celkového výkonu
P2(W)	2/8 celkového výkonu
P3(W)	3/8 celkového výkonu
P4(W)	4/8 celkového výkonu
P5(W)	5/8 celkového výkonu
P6(W)	6/8 celkového výkonu
P7(W)	7/8 celkového výkonu
P8(W)	8/8 celkového výkonu

#### Údržba

##### **Pozor!**

Je nezbytné pravidelně a pečlivě provádět údržbu infračerveného zářiče, aby bylo zajištěno dlouhodobé a efektivní fungování zařízení.

- Prověřujte čistotu reflektoru a infračerveného vlákna nejméně jednou měsíčně. V případě potřeby použijte pokyny k čištění a údržbě.
- Vzhledem k množství prachu v prostředí je možné zvýšit počet kontrol.
- Při čištění zařízení proveďte vizuální kontrolu prvků zařízení. V případě jakýchkoli pochybností se poraďte s kvalifikovaným technikem.
- Při čištění zařízení zkontrolujte napájecí kabel a zástrčku. V případě jakýchkoli pochybností se poraďte s kvalifikovaným technikem.
- Doporučuje se výměna reflektoru každé dva roky k zlepšení efektivity práce.

#### Čištění

##### **Pozor!**

Pravidelné čištění pomůže vašemu topidlu pracovat déle a efektivněji.

- Před začátkem čištění zařízení odpojte napájecí kabel pro zajištění bezpečnosti.
- Použijte plochý šroubovák k vyjmutí přední mřížky.
- Pro vaše bezpečnost ujistěte se, že je vypnutý zdroj napájení. Napájecí zásuvka musí být odpojena.

Části by měly být čištěny měkkou hadříkem, jemným kartáčkem nebo chladným nebo suchým vzduchem. Hadřík může být vlhký, ale ne příliš mokrý. Čisticí prostředek by neměl obsahovat žádné silné chemikálie.

#### Ochrana životního prostředí



Tento symbol na obalu produktu naznačuje, že elektrické zařízení nelze považovat za běžný domácí odpad, ale musí být předáno do sběrného místa, kde jsou recyklovány elektrické a elektronické výrobky.

Správné zacházení s produktem přispívá k ochraně životního prostředí a zdraví vaší rodiny. Nesprávné odstraňování odpadů ohrožuje zdraví a životní prostředí. Více informací o recyklaci tohoto produktu můžete získat na místní radnici, ve službě sběru odpadů nebo v obchodě, kde jste produkt zakoupili.

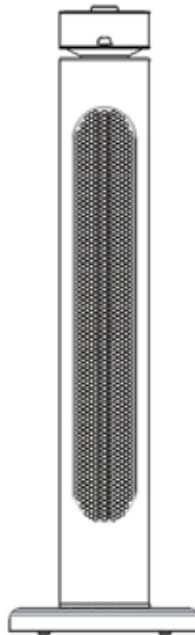

# climative